

Bedienungsanleitung Minikamera und DVR

Übersicht DVR

1. 2,0" TFT LCD Bildschirm
2. Power-Schalter
3. Tastensperre
4. USB-Anschluss
5. Power-LED
6. Status-LED
7. Videoeingang zum Anschluss von Videoquellen
8. Videoausgang zum Anschluss eines Fernsehers
9. Menü-Taste
10. Beenden-Taste
11. SD-Kartenslot
12. Auswahl-Taste Links
13. Aufnahme-Taste / Bestätigen-Taste
14. Auswahl-Taste Rechts
15. Videoeingang zur Verbindung mit der Minikamera
16. Lautsprecher

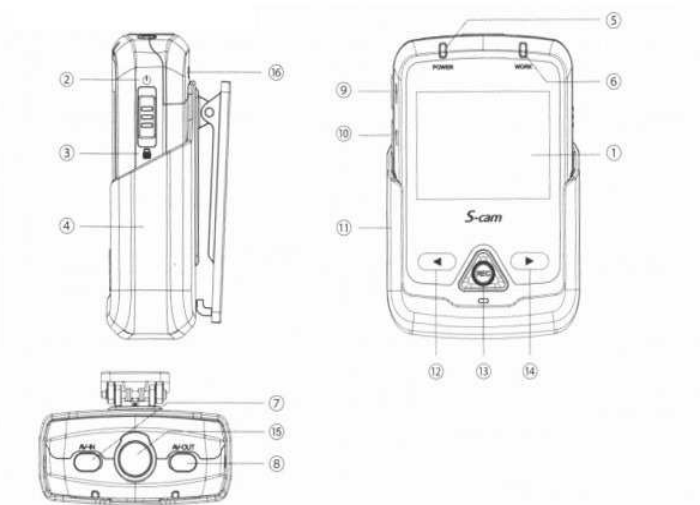

Übersicht Wiedergabe-Modus und Aufnahme-Modus

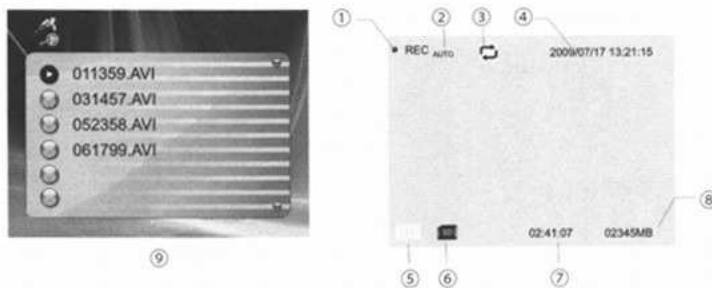

1. Aufnahme-Symbol
2. Symbol für Bewegungserkennung
3. Endlosaufnahme-Symbol
4. Zeit-/Datum
5. Akkuanzeige
6. Speicherkarten-Symbol
7. Verbleibende Zeit (Speicherplatz)
8. Verbleibender Speicherplatz
9. Aufgenommene Videodateien

Akku einlegen



Öffnen Sie die Abdeckung vorsichtig. Legen Sie den Akku wie im Bild angezeigt in die Halterung ein. Schließen Sie die Abdeckung.

Akku aufladen

Verbinden Sie den DVR mit dem Ladegerät. Die Lade-LED leuchtet während des Ladevorgangs und erlischt, wenn der Akku vollständig geladen ist. Die Akkuladezeit beträgt ca. 240 Minuten. Die Akkulaufzeit während der Aufnahme beträgt bis zu 230 Minuten, während der Wiedergabe bis zu 310 Minuten.



QR-Code zum Produkt

2

SD Karte einlegen

Legen Sie die Speicherkarte wie im Bild zu sehen ein.



Verhältnis Aufnahmezeit zu Aufnahmequalität

SD Kartengröße	720 x 576	720 x 480	640 x 480	320 x 240
2 GB	ca. 45 Minuten	ca. 55 Minuten	ca. 65 Minuten	ca. 130 Minuten
4 GB	ca. 90 Minuten	ca. 110 Minuten	ca. 130 Minuten	ca. 260 Minuten
8 GB	ca. 180 Minuten	ca. 220 Minuten	ca. 260 Minuten	ca. 520 Minuten
16 GB	ca. 360 Minuten	ca. 440 Minuten	ca. 520 Minuten	ca. 1040 Minuten
32 GB	ca. 720 Minuten	ca. 880 Minuten	ca. 1040 Minuten	ca. 2080 Minuten

Verbindung zur Minikamera

Verbinden Sie die Minikamera mit dem Videoeingang (15) wie im Bild gezeigt. Der Verbindungsstecker rastet ein.



Wenn Sie die Kamera entfernen wollen, schieben Sie den Metallring zunächst hoch und ziehen Sie den Stecker dann heraus.

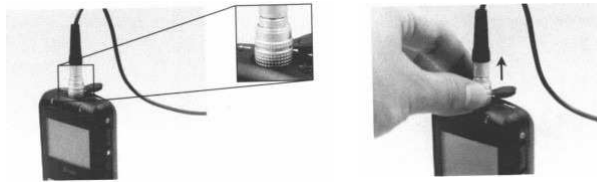

Einschalten

Schieben Sie den Power-Schalter für 2 Sekunden in Richtung und das Gerät schaltet sich ein. Es befindet sich im Vorschau-Modus.

Bewegungsaktivierte Videoaufnahme

Schalten Sie das Gerät ein. Drücken Sie die Beenden-Taste, wählen Sie „Setup“ und drücken Sie die Bestätigungs-Taste.

Wählen Sie „Motion Detection“ mit den Auswahl-Tasten aus. Wählen Sie dann „Open“ und bestätigen Sie Ihre Wahl mit der Bestätigungs-Taste.

Drücken Sie nach der Einstellung die Beenden-Taste, wählen Sie im Ausgangsmenü „Record“, drücken Sie die Aufnahme-Taste zweimal, um die Bewegungserkennung zu aktivieren.



Endlosaufnahme

Ist der Speicher voll, wird bei aktivierter Endlosaufnahme automatisch die älteste Aufzeichnung überschrieben.

Schalten Sie das Gerät ein Drücken Sie die Beenden-Taste, wählen Sie „Setup“ und drücken Sie die Bestätigungs-Taste.

Wählen Sie „Cycle Video“ mit den Auswahl-Tasten aus. Wählen Sie dann „Open“ und bestätigen Sie Ihre Wahl mit der Bestätigungs-Taste.

Drücken Sie nach der Einstellung die Beenden-Taste, wählen Sie im Ausgangsmenü „Record“, drücken Sie die Aufnahme-Taste zweimal, um die Endlosaufnahme zu aktivieren.



Wiedergabe

Schalten Sie das Gerät ein. Drücken Sie im Vorschau-Modus auf die Beenden-Taste und wählen Sie dann Player. Wählen Sie dann „Record“ und es erscheint eine Liste mit Dateien, die aufgenommen wurde.



3

Nutzen Sie aus Auswahl-Tasten, um eine Datei anzuwählen, geben Sie die Datei mit der Bestätigen-Taste wieder. Ein erneuter Druck auf die Bestätigen-Taste beendet die Aufnahme. Mit der Beenden-Taste kehren Sie zurück zur Übersicht der aufgenommenen Dateien.

Drücken Sie kurz auf die Auswahl-Tasten, um während der Wiedergabe die Tonlautstärke zu regeln, drücken Sie länger auf die Auswahl-Tasten um vor- und zurückzuspulen.

Videoaufnahme mit Minikamera

Wenn der DVR ausgeschaltet ist, verbinden Sie die Minikamera mit ihm. Schalten Sie den DVR nun ein. Drücken Sie die Aufnahme-Taste, um eine Aufnahme zu starten. Die Status-LED blinkt während der Aufnahme. Im Display erscheint ein „REC“.

Drücken Sie erneut die Aufnahme-Taste, um die Aufnahme zu beenden und das Video zu speichern. Die LED erlischt.

Videoaufnahme von anderen Videoquellen

Verbinden Sie irgendeine Videoquelle per Videokabel mit dem Videoeingang (7). Schalten Sie das Gerät ein.

Starten Sie die Aufnahme mit der Aufnahme-Taste. Die Status-LED blinkt, ein „REC“ erscheint im Display. Stoppen Sie die Aufnahme mit der Aufnahme-Taste.

Video-, Foto- und Musikdateien wiedergeben

Schalten Sie das Gerät ein. Drücken Sie im Vorschau-Modus die Beenden-Taste und wählen Sie „Media“ aus.

Wählen Sie dann zwischen „Music“ (Musik), „Movie“ (Video) und „Photo“ (Foto) aus.

Nun erscheint eine Liste mit Dateien, die wiedergegeben werden können. Mit der Bestätigen-Taste startet und stoppt die Wiedergabe bzw. Ansicht einer Datei.



Verbindung mit einem PC

Der DVR wird von den gängigen Betriebssystemen als Wechseldatenträger erkannt.

Schließen Sie das Gerät also einfach per USB an Ihren Rechner an und greifen Sie so auf die Daten zu. Übertragen bzw. kopieren Sie möglichst die Dateien vor der Wiedergabe auf Ihre Festplatte.

Falls Sie die Videodateien nicht sofort wiedergeben können, probieren Sie den "VLC Player", den Sie kostenlos im Internet finden unter www.alonma.eu oder www.videolan.org.

Alternativ können Sie auch die SD-Karte entnehmen und per Kartenlesegerät darauf zugreifen.

Wiedergabe am Fernseher

Schalten Sie das Gerät ein. Verbinden Sie im Vorschau-Modus den DVR per Videoausgang mit einem Fernseher.



Drücken Sie die Beenden-Taste und wählen Sie „Setup“ aus. Wählen Sie dann „TV-OUT SET“ aus. Wenn Sie nun den Punkt PAL oder NTSC auswählen, erscheint das Bild am Fernseher. Die Wiedergabe erfolgt mit den gleichen Befehlen, wie am DVR selbst.

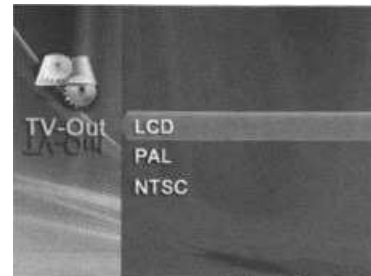

Kopieren zwischen internem Speicher und SD-Karte

Drücken Sie im Wiedergabe-Modus die Bestätigen-Taste, um ins Untermenü zu gelangen. Wählen Sie eine Datei, drücken Sie dann die Menü-Taste. Sie können nun „Copy to“ auswählen und die Datei in den internen Speicher (Nand Flash) oder auf die SD-Karte (SD) kopieren.

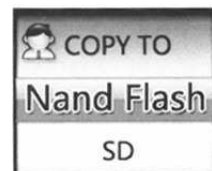

Dateien löschen

Drücken Sie im Wiedergabe-Modus die Bestätigen-Taste, um ins Untermenü zu gelangen. Wählen Sie eine bestimmte Datei, drücken Sie dann die Menü-Taste. Sie können nun „Delete“ auswählen, um eine Datei (Current) zu löschen. Wahlweise können Sie auch alle Dateien (All) entfernen.

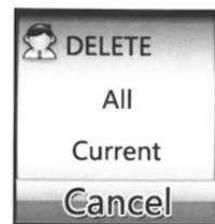

Auflösung und Mikrofon einstellen

Drücken Sie im Vorschau-Modus auf die Menü-Taste. Wählen Sie „Resolution“ (Auflösung) oder „Microphone“ (Mikrofon). Sie können die Auflösung einstellen und wählen, ob das interne Mikrofon vom DVR oder das der Minikamera genutzt werden soll, um Ton aufzuzeichnen. Mit der Menü-Taste verlassen Sie die Einstellungen.



Bilder pro Sekunde einstellen

Drücken Sie im Vorschau-Modus auf die Beenden-Taste und wählen Sie „Setup“.

Wählen Sie dann den Punkt „FPS Set“. Sie können nun einstellen, mit wie vielen Bildern pro Sekunde Videomaterial aufgenommen werden soll. Mit der Beenden-Taste verlassen Sie das Menü.

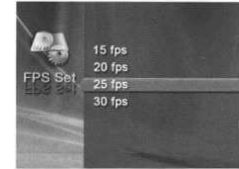

Speicherauswahl

Drücken Sie im Vorschau-Modus auf die Beenden-Taste und wählen Sie „Setup“.

Wählen Sie dann den Punkt „Storage“.

Legen Sie den Speicherort fest. Wählen Sie aus zwischen internem Speicher (Nand Flash) und SD-Karte (MSDC). Mit der Beenden-Taste verlassen Sie das Menü.

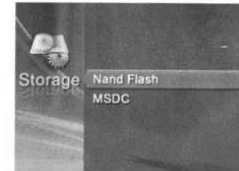

Videozeit einstellen

Drücken Sie im Vorschau-Modus auf die Beenden-Taste und wählen Sie „Setup“.

Wählen Sie dann den Punkt „Video Time“.

Wählen 10, 20 oder 30 Minuten aus. Mit der Beenden-Taste verlassen Sie das Menü.



Sprache einstellen

Drücken Sie im Vorschau-Modus auf die Beenden-Taste und wählen Sie „Setup“.

Wählen Sie dann den Punkt „Language“.

Sie können zwischen Chinesisch (Chinese) und Englisch (English) entscheiden. Mit der Beenden-Taste verlassen Sie das Menü.



Datum und Zeit einstellen

Drücken Sie im Vorschau-Modus auf die Beenden-Taste und wählen Sie „Setup“.

Wählen Sie dann den Punkt „Date Time“.

Im Untermenü „Time Stamp“ können Sie den Zeit- und Datumsstempel aktivieren (open) oder deaktivieren (close).

Im Untermenü „Time Set“ können Sie die Uhrzeit und das Datum anpassen. Mit der Beenden-Taste verlassen Sie das Menü.

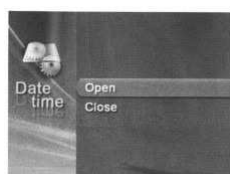
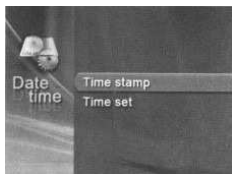

Formatieren des Speichers

Drücken Sie im Vorschau-Modus auf die Beenden-Taste und wählen Sie „Setup“.

Wählen Sie dann den Punkt „Format“.

Wählen Sie Nand Flash (Internet Speicher) oder MSDC (SD-Karte).

Entscheiden Sie mit Ja (YES) oder Nein (NO), ob der gewählte Speicher wirklich formatiert werden soll. **Hinweis:** Beim Formatieren gehen alle Daten auf dem Datenträger verloren.

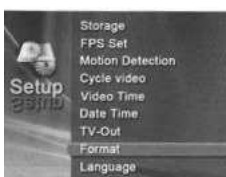

Technische Daten

- Mini DVR mit 2"-LED-Display (920 x 240 Pixel Auflösung)
- Videoformat zur Wiedergabe: AVI
- Photoformat zur Wiedergabe: JPEG
- Musikformat zur Wiedergabe: MP3
- Abmaße Minikamera: 18 x 75 mm
- Blickwinkel Minikamera: 72°
- Kabellänge: 1,4 m
- Abmaße DVR: 59 x 93 x 24 mm
- Bewegungserkennung
- Endlosaufnahme möglich
- USB-Anschluss
- Videoeingang
- Videoausgang
- Interner Speicher: 8 GB
- Externer Speicher: max. 32 GB SD-Karte (nicht im Lieferumfang)
- Mikrofon und Lautsprecher
- Videoaufnahmeformat: AVI
- Videoauflösungen: 720 x 576 Pixel, 720 x 480 Pixel, 640 x 480 Pixel, 320 x 240 Pixel
- Bilder pro Sekunde: 15, 20, 25 oder 30
- Zeit- und Datumsstempel
- Stromversorgung: Interner Akku

Allgemeine Hinweise

Symbole / Bedeutung



Innerhalb des Gehäuses existiert nicht isolierte, gefährliche Spannung, die einen starken Stromschlag, der für Menschen tödlich sein kann, auszulösen vermag.



Lesen Sie die Anleitung gründlich, bevor Sie das Gerät benutzen.



Die von ALONMA® angebotenen bleifreien Produkte erfüllen die Anforderungen der europäischen Richtlinie zur Beschränkung der Verwendung gefährlicher Substanzen (RoHS). Der Herstellungsprozess läuft ohne Blei oder die anderen in der Richtlinie aufgeführten, gefährlichen Substanzen ab. Ebenso ist das Produkt frei von diesen Bestandteilen.



Das Produkt muss am Ende seiner Lebensdauer separat gesammelt und entsorgt werden. Dies gilt auch für das Zubehör, wenn es mit dem selben Symbol gekennzeichnet ist. Entsorgen Sie das Produkt nicht im normalen Hausmüll, sondern im dafür vorgesehenen Sondermüll. Geben Sie es an einer Sammelstelle für Elektro- und Elektronikschrott ab.



Ein mit CE-gekennzeichnetes Gerät erfüllt die Anforderungen zur Vermeidung von Funkstörungen. Genauer bedeutet dies, dass das Gerät keine schädlichen Störungen verursachen darf und im Gegenzug jegliche empfangene Störung akzeptieren muss, auch wenn dies einen ungewollten Betrieb verursacht.



Achten Sie beim Batterie- oder Akkubetrieb auf die richtige Polung. Entfernen Sie bei längerer Nichtnutzung Akku oder Batterie. Ersetzen Sie immer alle Batterien gleichzeitig. Achten Sie darauf, dass die Batterien oder Akkus nicht kurzgeschlossen werden. Entsorgen Sie die Batterien und Akkus ordnungsgemäß und nicht über den Hausmüll. Jeder Batteriehändler stellt dafür Sammelbehälter bereit. Zusätzlich gibt es Problemstoffsammelstellen in den Gemeinden.

Achtung: Gefahr von Stromschlägen

Beugen Sie Stromschlägen vor und setzen Sie das Gerät weder Regen noch sonstiger Feuchtigkeit aus, falls dies nicht ausdrücklich erlaubt ist oder es mit einem Schutzgrad ab IP54 beworben wird. Dies gilt auch für Netzteile.

Betreiben Sie das Gerät nur mit der Stromversorgung, die auf dem Typenschild angegeben ist. Der Hersteller haftet nicht für Schäden durch unsachgemäße Verwendung.

Haftungsausschluss

Wir behalten uns das Recht vor, die Inhalte dieser Anleitung jederzeit zu überarbeiten oder Teile daraus zu entfernen. ALONMA® gibt keinerlei Zusicherungen und übernehmen keine rechtsgültige Haftung hinsichtlich Exaktheit, Vollständigkeit oder Nutzbarkeit dieser Anleitung. Die Inhalte dieser Anleitung können ohne Vorankündigung geändert werden. Alle innerhalb dieser Anleitung genannten und ggf. durch Dritte geschützten Marken- und Warenzeichen unterliegen uneingeschränkt den Bestimmungen des jeweils gültigen Kennzeichenrechts und den Besitzrechten der jeweiligen eingetragenen Eigentümer. Für Druckfehler wird keine Haftung übernommen.

Copyright

Copyright by ALONMA® GmbH. Alle Rechte einschließlich Übersetzung vorbehalten. Reproduktion jeder Art (auch Auszugsweise) oder EDV-Erfassung bedürfen der schriftlichen Genehmigung des Herausgebers.

WEEE-Reg.-Nr. DE 22378710

www.alarm.de

[Entdecken Sie die Welt der eBooks auf www.expertenwissen.eu](http://www.expertenwissen.eu)